

Радиопрограмматор 750W Плюс

SEL2641R433-P7P , SEL2641F433-P7P

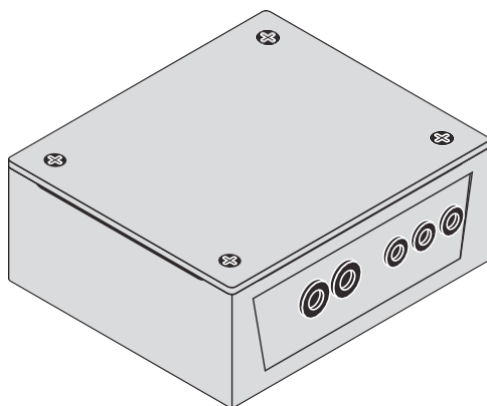

Пособие по установлению – Русский.....Стр. 4

Use and installation Manual - EnglishPag. 7

Notices d'installation et utilisation - FrançaisPag. 10

Bedienungsanleitung - DeutschPag. 13

Меры безопасности

Для идеальной работы устройства внимательно прочитайте данное пособие по установлению и следуйте инструкции. Неправильное использование может повредить устройство.

Security measures

For a perfect functioning of the device, read carefully this manual and follow all the indications, since an inadequate use can make damages to the device

Mesures de sécurité

Pour un fonctionnement parfait de l'appareil, vous devez lire complètement les instructions de installation et suivre strictement les indications décrites, puisque un maniement inadéquat peut produire dommage à l'appareil.

Sicherheitsmaßnahmen

Um ein einwandfreies Functionieren des Apparates zu erhalten, sollten Sie die in der Bedienungsanleitung enthaltene Anweisungen zur Bedienung und zur Installation genau durchlesen und befolgen, da eine Nichtbeachtung derselben starke Schäden am Apparat hervorrufen kann.



CDVI Wireless Spa, заявляет что оборудование SEL2641R433-P4P соответствует норме 2014/53/UE.

Полный текст : www.erone.com. Declaration of Conformity: Hereby, CDVI Wireless Spa, declares that the radio equipment type SEL2641R433-P4, SEL39R433-P4, SEL39R30-P4 is in compliance with directive 2014/53/EU. The full text of the EU declaration of conformity is available at the following internet address: www.erone.com.

Déclaration de Conformité:

Le fabricant, CDVI Wireless Spa, déclare que le produit radio SEL2641R433-P4, SEL39R433-P4, SEL39R30-P4 est conforme à la directive 2014/53/UE. Le texte intégral de la déclaration de conformité est disponible à l'adresse internet suivante: www.erone.com.

Declaration of Conformity:

Der hersteller, CDVI Wireless Spa, behauptet dass das funkgerät SEL2641R433-P4, SEL39R433-P4, SEL39R30-P4 entsprechend der vorschrift 2014/53/UE ist. Die komplette beschreibung UE befindet sich unter dieser internet adresse: www.erone.com.

Введение, / Introduction / Introduction / Allgemein

4 viti per fissaggio del coperchio
4 screws for cover fixing
4 vis capot
4 Schraube

Coperchio
Cover
Couvercle
Deckel

4 Viti per fissaggio della scatola
4 screws for box fixing
4 vis de fixation
Schraube

Passacavi
Wire leads
Passes-fils
Kabelführung

4 tasselli
4 plugs
4 chevilles
4 Einsatz

Scatola con ricevitore e coperchio di protezione in plexiglass
Receiver box with plexiglas cover
Boîtier avec récepteur et plexiglas de protection
Behälter mit Funkmotorsteuerung

Antenna
Aerial
Fil d'antenne
Antenne

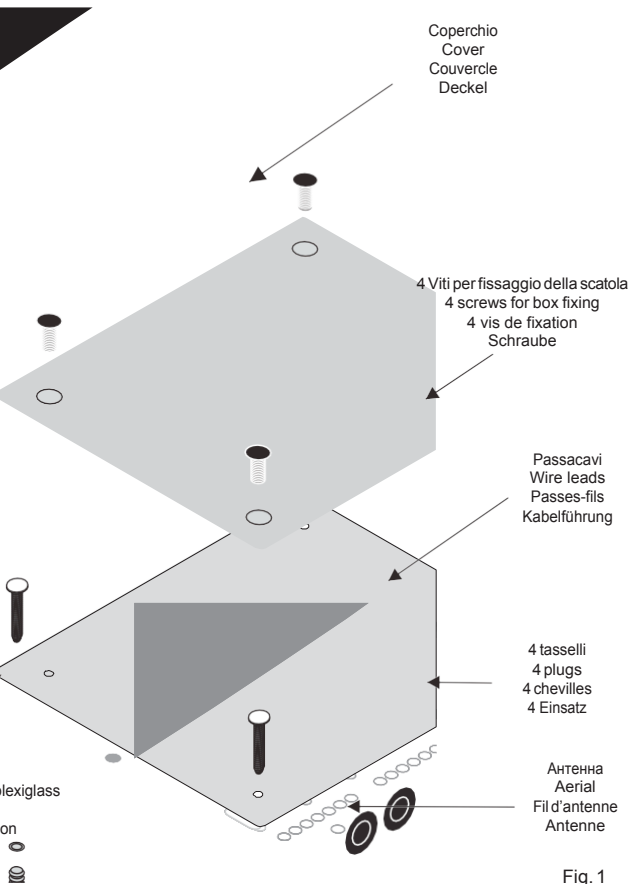

Fig. 1

Dimensioni d'ingombro / Overall dimensions
Dimensions d'encombrement / Abmessung

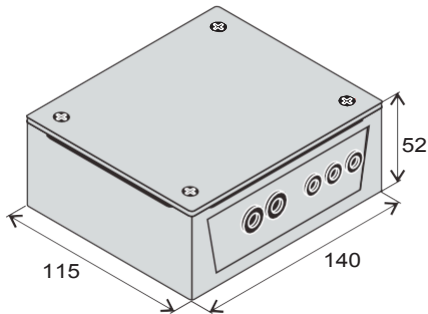

Fig. 2

Interassi / Drilling distances
Distances de perçage / Spurweiten

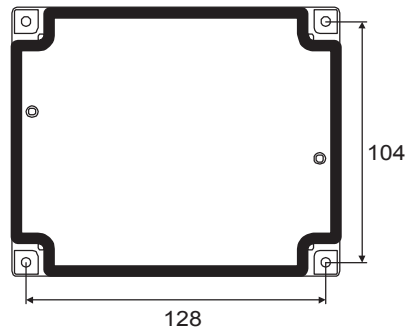

Fig. 3

Layout

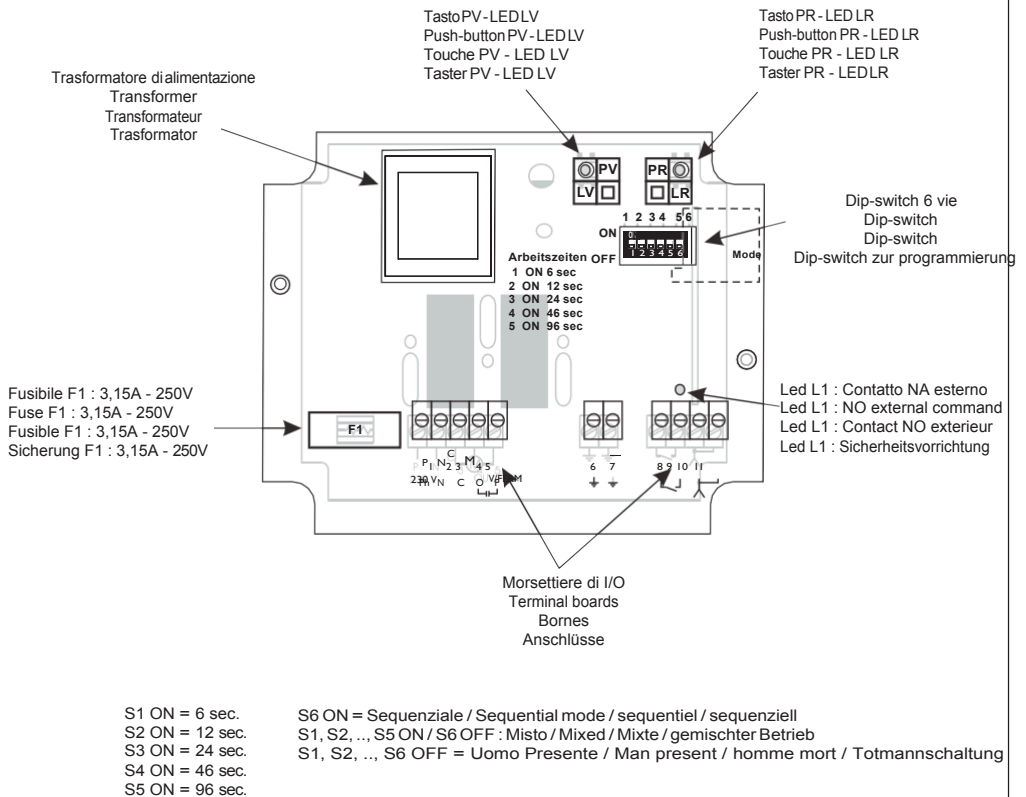

Fig. 4

1 - ОПИСАНИЕ

Приёмник Egope ERONE 750 W Plus радиопрограмматор который может напрямую асинхронный мотор 230 Vac AC с максимальной мощностью в 750W. Рабочая частота и система кода отличаются в зависимости от модели. З следующей таблице указан диапазон радиопрограмматоров, указывая модель, частоту и систему кода.

СЕРИЯ	МОДЕЛЬ	ЧАСТОТА	КОДИРОВАНИЕ
ERONE433	SEL2641 R433P7P	433.92 MHz	Rolling code
ERONE433	SEL2641F433P7 P	30.875 MHz	Dip/Self learning

В зависимости от частоты и от кодировки приёмник работает с разными передатчиками, согласно таблице.

Modello Sequenziale	Trasmettitori impiegabili
SEL 2641 R433P7P	S2TR2641E2/E4 SETR2641AM2 SETR2641-TM
SEL 2641F433P7P	S2TR2641F2/E4 SETRF641FM2

2 – ТЕХНИЧЕСКИЕ ХАРАКТЕРИСТИКИ

Тип	SEL 2641R433-P7P
Тип приёмника	Супергетеродинный
Несущая частота	433,92 MHz
Гетеродинная частота	6,6128 MHz
Модуляция	AM/ASK
Входная нагрузка	50 Ohm
Промежуточная частота	10,7 MHz
Чувствительность	-115 dBm
Выдача гетеродина	< -57 dBm
Энергоснабжение	230 Vac
Макс мощность мотора	750 W
Выход	24 Vac/ 200mA
Память	85
Рабочая температура	-20°/+70°C
Степень защиты	IP44
Вес	380 gr.
Размеры	140 x 115 x 52 mm

Тип	SEL264F433-P7P
Тип приёмника	Supereterodina
Несущая частота	433.92 MHz
Гетеродинная частота	6,6128 MHz
Модуляция	FM/FSK
Входная нагрузка	50 Ohm
Ширина канала	> 25 KHz
Промежуточная частота	10,7 KHz
Чувствительность	-111 dBm
Выдача гетеродина	< -57 dBm
Энергоснабжение	230 Vac
Макс мощность мотора	750 W
Память	85
Рабочая температура	-20°/+70°C
Уровень защиты	IP44
Вес	380 gr.
Размеры	140 x 115 x 52 mm

Последовательный (или циклический)

- 1 Пульс открытие
- 1 Пульс закрытие, стоп с таймером

Смешанный

- 1 пульс открытие, закрытие только с постоянным контактом

Человекоуправляемый

Открытие и закрытие только при постоянном контакте (ограниченный диапазон). Время паузы мотора выборочное (от 6 до 186 сек) путём 5 переключателей. Используется как защита от того, что бы продолжать давать питание мотору после механической установки.

Другие характеристики

Локальный и общий выбор работы. Общая команда возможна только для последовательного рабочего режима. Для использования в общем режиме необходимо использовать 4-х ключевой передатчик такого же диапазона. Имеется возможность подключить внешнюю кнопку запуска или ключ- контакт, чтобы дополнить радиоконтроль. Размер памяти 85 передатчиков.

4 - УСТАНОВКА

Размещение

Выбор месторасположения очень важен для наилучшего результата установки. Выполните следующие условия:

- Разместите передатчик вдали от источников помех таких как информационные системы, сигнализации, или радиоприёмники.
- Расстояние между двумя приёмниками должна быть не менее полутора метров

Закрепление

Снимите крышку приёмника, закрепите коробку в каждом углу используя предоставленные винты.

Соединения

1 - Подключите энергоснабжение (230 Vac) к присоединительным колодкам (рис. 10):

- колодка 1 = фаза PH
- колодка 2 = N нейтральная
- колодка 6 = земля



Рис. 5

-2 Подключите мотор к присоединительным колодкам (Рис. 11):

- колодка 3 = общая C
- колодка 4 = открытая O
- колодка 5 = закрытая CL
- колодка 7 = земля GND

Соедините конденсатор между колодкой 4 и 5.

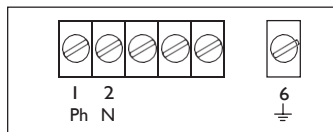

Рис. 6

3 - Соедините принадлежности как следует (Рис 7):

если Вы хотите использовать воздушный способ (не включено), соедините защитник с колодкой 10 и сеть к колодке 11. Либо если Вы используете воздушный кабель, подсоедините его к колодке 11.

Если Вы желаете подключить внешнее устройство команды (не включено) соедините контакт N.O. к колодке 8 и 9.

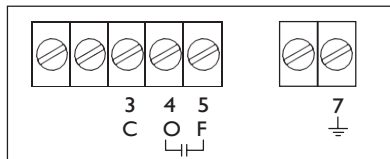
Внимание: Лед L1 включается когда контакт N.A. внешнего устройства команды активирован.



Рис. 7



Достаньте батарею перед поднятием защитного плексигласа и работы с присоединительными колодками.

Зыход зажимов 8-9 равен 24Vac/200mA для внешних нагрузок

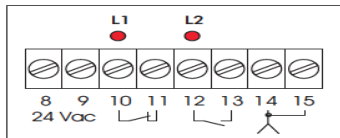
5 – ПРОГРАММИРОВАНИЕ

Рабочий режим радиопрограмматора может быть выбран через 6 бинарных переключателей. (Рис. 8.)



Рис. 8

Выбор рабочего режима

ВНИМАНИЕ: Выбор режима управления человеком

быстрее разряжает батарею.

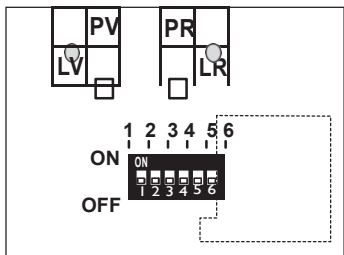
Рабочий режим	Переключатель 1-5	Переключатель 6
ЦИКЛИЧНЫЙ	Согласно выбранному времени	ON
СМЕШАНЫЙ	Согласно выбранному времени	OFF
ЧЕЛОВЕКОУПРАВЛЯЕМЫЙ	OFF	OFF

Выбор времени работы в последовательном и смешанном режиме

Включая переключатели от 1 до 5 в режиме последовательный или смешанный есть возможность выбрать паузу мотора.

- Переключатель 1 = 6 сек
- Переключатель 2 = 12 сек
- Переключатель 3 = 24 сек
- Переключатель 4 = 48 сек
- Переключатель 5 = 96 сек

Несколько включённых переключателей приводит к сумме времени пауз
Настройки типа команд
Локальная команда

Передатчик PR позволяет работать в последовательном, смешном или человекоуправляемом режиме и нажатием одного ключа на передатчике для всех движений (открытие, стоп и закрытие).

Общие команды
Необходимо иметь четырёх ключевой передатчик той же серии.

Передатчики хранящиеся на PV позволяют работать в последовательном режиме, но им необходимы 3 ключа: ключ В для открытия, ключ D для закрытия, ключ С для остановки.

В течении движения (открытие и закрытие) только кнопка стопа S является рабочей.



Чтобы быть уверенным в полном управлении всех приёмников желательно использовать передатчик на минимальном расстоянии (не более 20 м).

6 – ЗАПОМИНАНИЕ ПЕРЕДАТЧИКОВ

Код передатчика может быть сохранён в радиопрограмматор двумя способами:
A/B - используя пусковые кнопки радиопрограмматора PR и PV
C/D - в самообучающемся режиме, вдали от устройства, используя ключи передатчика.
A - Общая команда используя PV
Необходимо иметь четырёх ключевой передатчик одинакового диапазона

- Нажмите и держите нажатой кнопку PV на приёмнике пока не включится свет LR
- В течении 4 секунд держите нажатой кнопку D на передатчике для запоминания. Красный свет LR выключится.
- Повторите процедуру для каждого ключа передатчика

B - Общая команда используя PV
Необходимо использовать четырех ключевой передатчик одинакового диапазона

- 1) Нажмите и держите нажатой кнопку PV на приёмнике пока зелёный свет LV не включится
- 2) В течении 4 секунд держите нажатой кнопку D на передатчике для запоминания. Зелёный свет LV выключится и реле мотора активируется на некоторое время.
- 3)

Активация оставшихся ключей на передатчике автоматическая, подключая ключ В к открытию и ключ С к стопу.

- 3 - Локальный команды используя ключи на передатчике
 - Нажмите и держите одновременно нажатой ключи А и В на TX: LR и LV замигают и появится звуковой сигнал.
 - Нажмите кнопку А на TX в течении 4 секунд пока свет LV не включится и не появится длительный звуковой сигнал = Вiiiiiiiiir, затем отпустите кнопку
 - Перед завершением звукового сигнала (за 2 сек) нажмите ещё раз кнопку А на TX: LR выключится.

3 - Общие команды, используя ключи на передатчике

- 1) Нажмите и держите одновременно нажатыми ключи А и В на TX: LR и LV замигают и последует звуковой сигнал.
- 2) Зажмите ключ В на том же TX в течении 4 секунд до тех пор пока свет LV не загорится и не появятся звуковые сигналы = Вip, Вip, ВipВip, затем отпустите кнопку.
- 3) До завершения звукового сигнала (за 2 секунды) ещё раз нажмите кнопку D на TX: LV выключится

ВНИМАНИЕ: Запоминание остальных кнопок на передатчике сделано программной системой: В для открытия, С для остановки, D для закрытия.

7-ОЧИСТКА ПАМЯТИ

Нажмите PR и держите нажатой пока не включится свет LR, затем одновременно нажмите PR и PV пока оба света LR и PV не замигают.

Таким образом все коды, имеющиеся в памяти будут удалены.

8-УПРАВЛЕНИЕ

Для управления кодами необходимо заранее указать расположение памяти каждого кода передатчика и к какому реле они относятся.

Управление кодами передатчиков удобно когда необходимо запомнить много кодов в приёмник. (пример 100 передатчиков в 100 мест памяти).

Описание работы

Расположение кода в памяти отображается бинарной последовательностью из 7 бит.

Чтобы рассчитать правильное положение кода проконсультируйтесь со следующей таблицей: обратите внимание на последовательность мигания зелёного луча LV:

Код 7 бит	1	2	3	4	5	6	7
LV	●	●	●	●	●	●	●
соответствие	1	2	4	8	16	32	64

Достаточно принять во внимание только мигания зелёного луча т.к. значение красного света равно нулю. ПРИМЕР: последовательность света соответствует 37-ой позиции памяти:

первое мигание: зелёный свет
второе мигание: красный свет
третье мигание: зелёный свет
четвёртое мигание: красный свет
пятое мигание: красный свет
шестое мигание: зелёный свет
седьмое мигание: красный свет

1 2 3 4 5 6 7



1 2 4 8 16 32 64

$$1 + 0 + 4 + 0 + 0 + 32 + 0 = 37$$

Проверка числа сохранённых передатчиков
На приёмнике зайдите в режим программирования нажатием PR пока LR не зажжётся. Отпустите PR и ещё раз нажмите PR на одну секунду. С этого момента последует последовательность светов лед и покажет номер, который может быть рассчитан по предыдущей таблице. Конечный номер равен общему номеру кодов, сохранённых в памяти.

Проверка расположения передатчика в памяти.

Нажмите и отпустите кнопку передатчика, который необходимо проверить.

Нажмите PR в течении 1 сек: с этого момента начнётся последовательность светов лед.

Декодируя сообщение, как указано выше, возможно получить информацию позиции кода.

Замещение кода сохранённого передатчика

Возможно удалить сохранённый код передатчика и заменить его на другой, в той же позиции.

Для данной операции необходимо точно знать позицию в памяти передатчика, который нужно заменить.

Смотрите предыдущую главу "Проверка позиции передатчика в памяти".

Когда станет известна позиция передатчика, который необходимо заместить, в памяти выполните следующую процедуру:

- На приёмнике нажмите и держите нажатой PR пока свет LR не включится.
- Начните бинарную последовательность нажатием PR или PV, чтобы получить позицию места памяти для замещения.

LR LV LR LV LR LV LR 0 2 0 8 0 32 0
0 + 2 + 0 + 8 + 0 + 32 + 0 = 42

Последовательность нажатия:
PR, PV, PR, PV, PR, PV, PR.

С этого момента красный свет LR включён, указывая начало фазы программирования.

Сохраните новый код передатчика, нажатием кнопки (A, B, C или D).

В конце красный свет выключится, указывая успешное завершение процедуры.

Таким образом предыдущий код был удален и новый сохранён на той же позиции в памяти и активирует реле.

- возможно всегда использовать один и тот же передатчик для удаления пользовательского кода.

Заполненная память

Когда память заполнена (т.е. 85 из 100 мест в памяти использовано, в зависимости от используемой модели и фаза запоминания начата) лед приёмника LR и LV замигает 85 раз одновременно.

Затем свет лед соответствующий реле останется включённым и всё ещё является возможным выполнить иные функции, описанные в предыдущих параграфах.

1 - INTRODUCTION

The receiver Erone 400 W is a radio programmer which can drive directly an asynchronous 230 Vac AC motor with max power of 400 W. The operating frequency and the coding system are different, depending upon the model.

The following tables summarises the range of radio programmers, pointing out series, frequency and coding system:

SERIES	TYPE	FREQUENCY	CODING
ERONE 024A SEL 2641R433P4		433.92 MHz	Rolling code
ERONE 30(DP/SL) SEL 39R30P4		30.875 MHz	Dip/Self learning
ERONE DS433 SEL 39R433P4		433.92 MHz	Dip-switch
ERONE 028A SEL 2681R868P4		868.30 MHz	Rolling code

Depending upon the frequency and the coding, the receiver operates with different transmitters, according to the following table:

Receiver Type	Usable transmitter
SEL 2641 R433P4	S2TR2641E2/E4 SETR2641AM2 SETR2641-TM
SEL2681 R868P4	S2TR2681E2/E4
SEL 39 R433P4	SETDS39433 E2/E4
SEL39 R30P4	SETL 39E2/E4 SETD 39E2/E4

2 - TECHNICAL SPECIFICATIONS

Type SEL 2641R433-P4 / SEL2681R868-P4

Receiver type	Superheterodyne
Carrier frequency	433,92 / 868,30 MHz
Local oscillator frequency	6,6128 / 13,399 MHz
Modulation	AM/ASK
Input load	50 Ohm
Channel width	> 25KHz
Intermediate frequency	10,7 MHz
Input sensitivity	-115 dBm
Local oscillator emissions	< -57 dBm
Power voltage	230 Vac
Motor maximum power	400 W
Memory capacity	85
Operating temperature	-20°/+70°C
IP grade	IP44
Weight	380 gr.
Overall dimensions	140 x 115 x 52 mm

Type SEL 39R433-P4 / SEL39R30-P4

Receiver type	Superheterodyne
Carrier frequency	433,92 / 30,875 MHz
Local oscillator frequency	6,6128 / 30,420 MHz
Modulation	AM/ASK
Input load	50 Ohm
Channel width	> 25 KHz
Intermediate frequency	10,7 Mhz / 455 KHz
Input sensitivity	-115 / -117 dBm
Local oscillator emissions	< -57 dBm
Power voltage	230 Vac
Motor maximum power	400 W
Memory capacity	100
Operating temperature	-20°/+70°C
IP grade	IP44
Weight	380 gr.
Overall dimensions	140 x 115 x 52 mm

Sequential (or cyclic):

- 1 Pulse opens
- 1 Pulse closes, stop with a timer

Mixed

- 1 Pulse opens, closing only with permanent contact.

Man present:

Opening and closing only with permanent contact (reduced range). The motor time-out is selectable (from 6 to 186 sec) by means of 5 dip - switches; it is used as security to avoid powering the motor for too long after the mechanical stop.

Other features:

Local and general operating selection (with multiple motor driving); the general command is possible only for the sequential operating mode.

For the general mode using it is necessary to use a 4 keys transmitter of the same range.

It possible to connect an external push button or a key - contact to complete the radiocontrol.

The memory capacity is 85 or 100 transmitters.

4 - INSTALLATION

Positioning

The local choice is very important for the best result of the installation. The following conditions have to be followed:

- Fix the radioprogrammer far from the interference sources as informatic systems, alarm systems or other radio emissions.
- The distance between 2 receivers should be greater of 1.5 mt.

Fixing

Remove the cover of the receiver; fix the box in each corner by using the screws and the plugs supplied.

Connections

1- Connect the power supply (230 Vac) to the terminal blocks (fig. 10):

- terminal 1 = PH phase
- terminal 2 = N neutral
- terminal 6 = earth

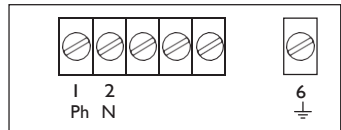

Fig.10

2 - Connect the motor to the terminal blocks (fig. 11):

- terminal 3 = C common
- terminal 4 = O open
- terminal 5 = CL close
- terminal 7 = GND ground

Connect the capacitor between terminals 4 and 5.

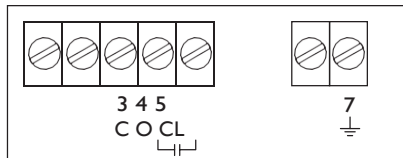

Fig. 11

3-Connect the accessories as follows (fig. 12):

-if you want to use an aerial, (not supplied), connect the shield to the terminal 10, and the net to the terminal 11; otherwise if you use the aerial cable supplied, connect it to the terminal 11.

- if you want to connect an external command device (not supplied), motor, connect the N. O. contact to the terminals 8 and 9;

NOTE2: The led L1 switches on when the N.A. contact of the external command is activated.

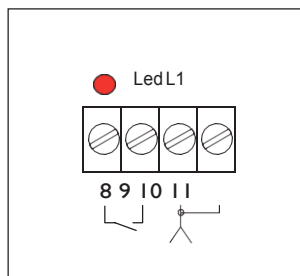

Fig. 12



Remove the power before to pick-up the protection plexiglass and operate on the terminal blocks.

5 - PROGRAMMING

The operating mode of the radio-programmer is selected with the 6-ways binary dip-switch (Fig. 13.)

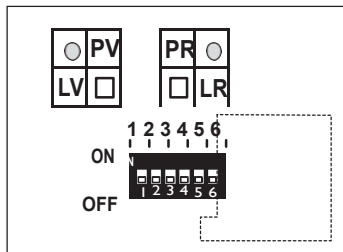

Fig. 13

Operating mode selection

NOTE: The use of the Man present mode causes a faster consumption of the transmitter battery.

Operating mode	Dip-switch 1-5	Dip-switch 6
SEQUENTIAL (CYCLIC)	According to selected time	ON
MIXED	According to selected time	OFF
MAN PRESENT	OFF	OFF

Operating time selection during the sequential and mixed mode

By positioning the dip-switches 1 to 5 on ON, during the operating modes sequential and mixed, it is possible to select the time-out of the

- Switch 1 = 6 seconds
- Switch 2 = 12 seconds
- Switch 3 = 24 seconds
- Switch 4 = 48 seconds
- Switch 5 = 96 seconds

Multiple switches positioned on ON position causes the sum of the resulting time.

Command type setting

- Local command

The transmitter stored on PR allow to operate in sequential, mixed or man present mode and by pushing only one key of the transmitter for all the movements (opening, stop and closing).

- General command

It is necessary to have a 4 keys transmitter of the same series

The transmitters stored on PV allow to operate in sequential mode but need 3 keys, a key (B) to open a key (D) to close and a key (C) to stop.

During the movement (opening or closing) only the stop key (C) is enabled



In order to be sure of the complete drive of all the receivers, it is advisable to use the transmitter at the minimum distance (do not use over 20m)

6 - TRANSMITTER CODES MEMORISATION

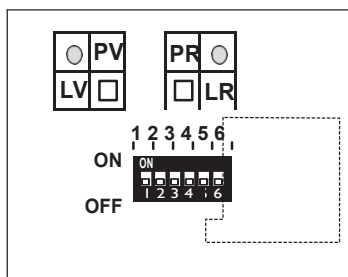

Fig. 14

Local command

Push and keep pushed the button PR of the receiver until the red led switches on; Within 4 seconds push the key of the transmitter to memorise.

The red led LR will switch off.

Repeat the same procedure for each transmitter key.

1- DESCRIPTION

Le récepteur séquentiel Erone P4 permet de radio commander directement un moteur équipé de condensateur à démarrage permanent d'une puissance maxi de 400W avec les choix de fonctionnements suivants : La fréquence de réception et il la codifie changent selon le modèle. Le tableau suivant résume les récepteurs séquentiels de la gamme Erone en montrant série, modèle, fréquence et type de codage:

SERIE	MODEL	FREQUENCE	CODAGE
ERONE024A	SEL 2641 R433P4	433.92 MHz	Rolling code
ERONE 30(DP/SL)	SEL 39R30P4	30.875 MHz	Dip/Self learning
ERONE DS433	SEL 39 R433P4	433.92 MHz	Dip-switch
ERONE028A	SEL 2681 R868P4	868,30 MHz	Rolling code

Selon le fréquence et de codage, le récepteur fonctionne avec modèles différents des émetteurs Erone, selon le tableau suivant:

Model Récepteur	Emetteurs utilisables
SEL 2641 R433P4	S2TR2641E2/E4 SETR2641AM2 SETR2641-TM
SEL2681 R868-P4	S2TR2681E2 / E4
SEL 39 R433P4	SETDS39433 E2/E4
SEL39 R30P4	SETL 39E2/E4 SETD 39E2/E4

2- CARACTERISTIQUES

Caractéristiques SEL 2641R433-P4 / SEL2681R868-P4

Type de récepteur	Superhétérodyne
Support de fréquence	433,92 / 868,30 MHz
Fréquence de l'oscillateur local	6,6128 / 13,399 MHz
Modulation	AM/ASK
Impédance	50 Ohm
Largeur canal	> 25 KHz
Fréquence intermédiaire	10,7 MHz
Sensibilité	-115 dBm
Emission dell'oscillateur local	< -57 dBm
Tension d'alimentation	230 Vac
Puissance maximale du motor	400 W
Capacité mémoire	85
Température opérante	-20°/+70°C
Indice de protection	IP44
Poids	380 gr.
Dimensions (mm)	140 x 115 x 52

Caractéristiques SEL39R433-P4/SEL39R30-P4

Type de récepteur	Superhétérodyne
Support de fréquence	433,92 / 30,875 MHz
Fréquence de l'oscillateur local	6,6128 / 30,420 MHz
Modulation	AM/ASK
Impédance	50 Ohm
Largeur canal	> 25 KHz
Fréquence intermédiaire	10,7 MHz / 455 KHz
Sensibilité	-115 / -117 dBm
Emission dell'oscillateur local	< -57 dBm
Tension d'alimentation	230 Vac
Puissance maximale du motor	400 W
Capacité mémoire	100
Température opérante	-20°/+70°C
Indice de protection	IP44
Poids	380 gr.
Dimensions (mm)	140 x 115 x 52

Séquentiel :

1 impulsion provoque l'ouverture,
1 impulsion provoque la fermeture,
arrêt sur temporisation ou impulsion.

Mixte :

1 impulsion provoque l'ouverture,
un appui maintenu provoque la fermeture,

Homme mort :

ouverture et fermeture par appui maintenu (portée d'émission réduite).

Une temporisation réglable par switches de 6 sec à 186 sec permet de régler le temps de travail moteur, elle sert également de sécurité en cas de blocage moteur afin d'éviter que ce dernier ne reste sous tension.

Possibilité de travailler en commande locale ou commande générale pour les groupes de volets roulants par exemple (commande générale en mode de fonctionnement séquentiel uniquement).

Pour la commande générale, obligation de posséder un émetteur 4 canaux de la gamme.

Possibilité de raccorder une commande extérieure (bouton ou contact à clé par exemple) en complément de la télécommande. Possibilité de mémoriser 85 / 100 codes émetteurs.

4- IMPLANTATION

Le choix du lieu d'implantation du récepteur est très important pour obtenir un fonctionnement optimum de votre système.

Les conditions suivantes doivent être respectées :

- placer le récepteur loin de toute source de perturbation telles que les systèmes informatiques, systèmes d'alarmes, émissions radios,
- la distance entre deux récepteurs doit être supérieure à 1,50 m

Fixation

Ouvert le couvercle du récepteur. Fixer votre boîtier en utilisant les vis et chevilles fournies ou des vis appropriées à la nature du support.

Raccordement

Avant de dévisser le plexiglas transparent et avant toute intervention sur les borniers, s'assurer que l'alimentation secteur est coupée.

- brancher l'alimentation sur les bornes correspondantes :
- Borne 1 = Ph pour la phase.
- Borne 2 = N pour le neutre.
- Borne 6 = Sigle terre pour la terre.

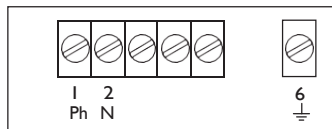

Fig. 15

- brancher le moteur sur les bornes correspondantes :
- Borne 3 = C pour le commun.
- Borne 4 = O pour l'ouverture.
- Borne 5 = F pour la fermeture.
- Borne 7 = Sigle terre pour la terre.
- Brancher le condensateur moteur entre les bornes 4 et 5.

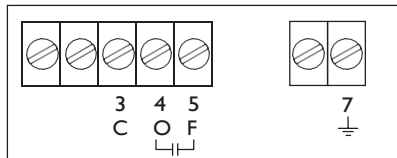

Fig. 16

Brancher les périphériques comme suit :

- si vous connectez une antenne (option), brancher l'âme sur la borne 10, la tresse sur la borne 11. A défaut, connecter le fil fourni sur la borne 10.
- si vous connectez une commande (option), brancher le contact normalement ouvert et impulsif entre les bornes 8 et 9.

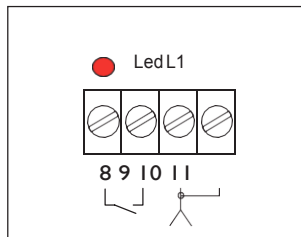

Fig. 17



Avant de dévisser le plexiglas transparent et avant toute intervention sur les borniers, s'assurer que l'alimentation secteur est coupée.

5 - PROGRAMMATION

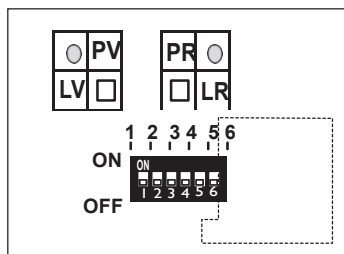

Fig. 18

Choix du mode de fonctionnement

La position des switches détermine le choix de fonctionnement.

Du fait du temps d'émission prolongé, ce type de fonctionnement entraîne une usure prématurée de la pile de l'émetteur.

Fonctionnement	Dip-switch 1-5	Dip-switch 6
SEQUENTIEL	Suivant le temps désiré	ON
MIXTE	Suivant le temps désiré	OFF
HOMME MORT	OFF	OFF

Choix du temps de travail en mode de fonctionnement séquentiel ou mixte

Les switches 1 à 5 placés sur ON permettent, en fonctionnement séquentiel ou mixte, de déterminer le temps de travail du moteur (cette temporisation provoque l'arrêt).

- Switch 1 = 6 secondes.
- Switch 2 = 12 secondes.
- Switch 3 = 24 secondes.
- Switch 4 = 48 secondes.
- Switch 5 = 96 secondes.

Plusieurs switches sur ON = les temps s'additionnent.
Exemple : switches 1, 3 et 4 sur ON = 78 secondes.

Choix du type de commande

- **Commande locale**
Les émetteurs enregistrés sur PR permettent de travailler en mode séquentiel, mixte ou homme mort et ne nécessite qu'une touche d'émetteur pour l'ouverture, l'arrêt et la fermeture. La commande locale est prioritaire sur la commande générale.

- **Commande générale**
Obligation de posséder un émetteur 4 canaux de la gamme NL. Les émetteurs enregistrés sur PV permettent de travailler en mode séquentiel, et nécessite trois touches d'émetteurs, une touche (canal B) pour l'ouverture, une touche (canal D) pour la fermeture et une touche (canal C) pour l'arrêt.

En cours de travail (ouverture ou fermeture) seule la touche "arrêt" est active.

Pour obtenir un inversement de mouvement sans passer par la touche "arrêt", vous devez attendre la fin de la temporisation (d'où l'importance d'ajuster la temporisation au temps de travail du moteur).



Afin d'être sûr de commander tous les récepteurs en même temps, nous vous conseillons de ne pas dépasser 20 mètres pour déclencher la commande générale.

6 - MEMORISATION DESEMETTEURS

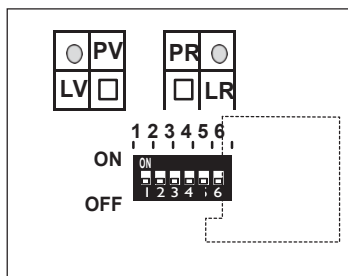

Fig. 19

En commande locale

Appuyer sur PR, la led rouge s'allume, relâcher PR et appuyer sur la touche de la télécommande que vous souhaitez mémoriser, LR s'éteint et le relais moteur s'enclenche.

En commande générale

Obligation de posséder un émetteur 4 canaux.
Appuyer sur PV, la led verte s'allume, relâcher PV et appuyer sur la touche (canal D) de la télécommande 4 canaux que vous souhaitez mémoriser, LV s'éteint et le relais moteur s'enclenche.

Cette touche mémorisée provoquera la fermeture. Automatiquement, la touche se trouvant en dessus (canal B) de celle mémorisée provoquera l'ouverture et la touche se trouvant à gauche (canal C) de celle mémorisée provoquera l'arrêt. L'enregistrement d'une autre touche que le canal D donnera seulement le fonctionnement fermeture générale.

Utilisation de l'entrée commande

L'organe de commande branché entre les bornes 8 et 9 et utilisant un contact impulsif et normalement ouvert permet un fonctionnement identique à la télécommande.

7- SUPPRESSION CODESEMETTEURS

Suppression des codes émetteurs sur le récepteur
Appuyer sur PR jusqu'au moment où LR s'allume, relâcher PR puis, de suite, appuyer sur PR et PV simultanément jusqu'au clignotement des deux leds. Tous les codes en mémoire sont alors effacés.

8- GESTION DES CODES (COLLECTIF)

Pour utiliser la gestion des codes, il est nécessaire de noter dans quelle position de la mémoire chaque code émetteur est enregistré et sur quelle sortie relais.

La gestion des codes est nécessaire dans le cas de la mémorisation de plusieurs codes émetteurs dans le récepteur pour une installation collective (100 codes mémorisables de 1 à 100 par exemple).

Principe

La position de la mémoire est indiquée par l'intermédiaire d'une séquence binaire à 7 bits. Pour prendre note de la position, il faut se référer à la table de correspondance des codes binaire indiquée ci-dessous:

Code à 7 bits	1	2	3	4	5	6	7
"LV"	●	●	●	●	●	●	●
Correspondance	1	2	4	8	16	32	64

Il ne faut prendre en compte que la Led Verte, la Led Rouge étant égale à "0".

Lecture des leds pour la position 37 dans la mémoire :

- 1ère led allumée : led verte,
- 2ème led allumée : led rouge,
- 3ème led allumée : led verte,
- 4ème led allumée : led rouge,
- 5ème led allumée : led rouge,
- 6ème led allumée : led verte,
- 7ème led allumée : led rouge.

1	2	3	4	5	6	7
●	●	●	●	●	●	●
1	2	4	8	16	32	64
$1+0+4+0+0+32+0 = 37$						

Vérification du nombre de codes émetteurs mémorisés

Sur le récepteur, entrer dans le mode programmation en appuyant sur "PR" jusqu'au moment où "LR" s'allume.

Relâcher "PR" puis réappuyer sur le bouton "PR" pendant 1 seconde.

Les leds clignotent, indiquant le nombre de codes émetteurs mémorisés par l'intermédiaire d'une séquence de codes binaires (voir table de correspondance dans le paragraphe 5).

NE PAS OUBLIER QU'UN MÊME CODE ÉMETTEUR A PU ÊTRE MÉMORISÉ PLUSIEURS FOIS

Vérification de la position d'un code émetteur dans la mémoire du récepteur

Appuyer sur la touche de la télécommande que vous souhaitez vérifier, relâcher.

Appuyer sur "PR" au moins 1 seconde. La séquence binaire vous donne alors la position de l'émetteur dans la mémoire du récepteur (voir paragraphe A pour la correspondance binaire).

Changer un code dans la mémoire

Vous pouvez supprimer un code émetteur en mémorisant un autre code dans sa position.

- 1) Sur le récepteur, appuyer sur "PR", jusqu'au moment où la led correspondante s'allume, relâcher "PR".
- 2) Appuyer pendant une seconde sur "PV".
- 3) Faire la séquence binaire de 7 bits de la plage à modifier en utilisant le bouton rouge et le bouton vert.

Exemple de positionnement sur la 42ème position de la mémoire

LR	LV	LR	LV	LR	LV	LR
0	2	0	8	0	32	0

$$0 + 2 + 0 + 8 + 0 + 32 + 0 = 42$$

Appuyer sur : PR + PV + PR + PV + PR + PV + PR.

A partir de cet instant la led "LR" s'allume.

Mémoriser le nouveau code en appuyant sur la touche de l'émetteur souhaité.

L'ancien code est annulé et le récepteur répond au nouveau code en mémoire.

Ce système de gestion de codes ne permet pas de contrôler si un code a été mémorisé plus d'une fois.

En conséquence il faut considérer que :

si un émetteur est enregistré deux fois ou plus, il est nécessaire de le remplacer dans toutes les positions où il a été mémorisé, pour le supprimer.

il est possible d'utiliser toujours le même émetteur (exemple: l'émetteur utilisé pour la maintenance) pour supprimer les codes utilisateurs.

Mémorisation en série des codes

Appuyer sur "PR" jusqu'à l'allumage de la led.

Sans relâcher "PR", appuyer tour à tour sur les touches des émetteurs à mémoriser.

La prise en compte de chaque mémorisation est signalée par l'extinction de la led (l'activation du relais se fait dans le même moment).

La led se rallume, vous pouvez mémoriser une autre touche de l'émetteur ou d'un autre émetteur.

Mémoire pleine

Quand la mémoire est pleine, c'est à dire que les 85 / 100 cases mémoires sont occupées, les leds rouge "LR" et verte "LV" clignotent 3 fois simultanément lorsque l'on désire mémoriser un nouveau code.

La led du relais sollicité reste allumée 4 secondes puis s'éteint.

1 - ALLGEMEIN

Die sequentielle Funkmotorsteuerung , ist für den direkten Anschluß eines Asynchronmotors bis 400 W Leistung , 230 VAC mit Anlaufkondensator ausgelegt.

Es können meherer Dip Schalter Codierungen im Empfänger eingelezen werden, da der Empfänger bei allen Modellen vom Handsender lernt.

SERIE	MODELL	FREQUENZ	CODIERUNG
ERONE 024A	SEL 2641R433P4	433,92 MHz	Rolling code
ERONE30 (DP/SL)	SEL 39 R30P4	30,875 MHz	Dip/Self learning
ERONE DS433	SEL 39 R433P4	433,92 MHz	Dip-switch
ERONE 028A	SEL2681R868P4	868,30 MHz	Rolling code

Funkmotorsteuerung	Handsender
SEL 2641 R433P4	S2TR2641E2/E4 SETR2641AM2 SETR2641-TM
SEL2681 R868-P4	S2TR2681E2 / E4
SEL 39 R433P4	SETDS39433 E2/E4
SEL39 R30P4	SETL 39E2/E4 SETD 39E2/E4

2 - TECHNISCHE DATEN

Modell SEL 2641R433-P4 / SEL2681R868-P4

Empfängertyp	Superheterodyne
Frequenz	433,92 / 868,30 MHz
Frequenz des lokalen Oszillators	6,6128 / 13,399 MHz
Modulation	AM/ASK
Eingangsimpadanz	50 Ohm
Zwischenfrequenz	10,7 MHz
Empfindlichkeit (für erfolgreiches Signal)	-115 dBm
Spannungsversorgung	230 Vac
Motorleistung	400 W
Codespeicher	85
Codierung	Rolling code
Betriebstemperatur	-20°/+70°C
Schutzgrad	IP44
Gewicht	380 gr.
Abmessung	140 x 115 x 52 mm
Daten	SEL39R333-P4 / SEL39R30-P4

Empfängertyp	Superheterodyne
Frequenz	433,92 / 30,875 MHz
Frequenz des lokalen Oszillators	6,6128 / 30,420 MHz
Modulation	AM/ASK
Eingangsimpadanz	50 Ohm
Zwischenfrequenz	10,7 MHz / 455 KHz
Empfindlichkeit (für erfolgreiches Signal)	-115 / -117 dBm
Spannungsversorgung	230 Vac
Motorleistung	400 W
Codespeicher	100
Codierung	Dip Schalter
Betriebstemperatur	-20°/+70°C
Schutzgrad	IP44
Gewicht	380 gr.
Abmessung	140 x 115 x 52 mm

Sequentiell :
Impulsfunktion Öffnen Stop Schließen Stop

Gemischter Betrieb:
Impulsbefehl für Öffnen, Haltebefehl für Schließung

Totmannschaltung:
Haltebefehl für Öffnung, Haltebefehl für Schließung, Stopfunktion durch Unterbrechung des Haltebefehls.

In dieser Programmierung arbeitet der Empfänger mit reduzierter Funkreichweite zur Sicherheit.

Die Arbeitzeit des Motors kann durch Dip Schalter an der Steuerung begrenzt werden, von 6 bis 186 Sek.
Die Begrenzung dient zur Sicherheit, bei Motorblockierung oder fehlerhaften mechan. Endschaltern.

4 - INSTALLATION

Die Empfänger entspricht den eropäischen Normen 89/336/CEE ,73/23/CEE, EN 60335-1.

Die Positionierung des Empfängers ist für die Empfangsleistung wichtig um eine gute Funktion zu gewährleisten.
Der Installationsort sollte nicht in unmittelbarer Nähe von Störquellen (z.B. EDV/Stromverteiler mit hoher Leistung)

Stromversorgung 230 VAC (Abb. 20)

- Klemme 1: L1 Phase
- Klemme 2: N
- Klemme 6: Schutzleiter



Abb. 20

Motoranschlüsse (Abb. 21)

- Klemme 3: Gemeinsam
- Klemme 4: Öffnung
- Klemme 5: Schließung
- Klemme 7: Motorschutzleiter

Kondensator zwischen Klemme 4 und 5

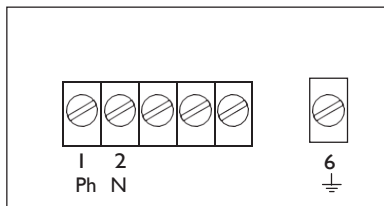

Abb. 21

Zubehöranschlüsse (Abb. 22)

- Klemme 8-9: Anschluß für Taster, L1 blinkt bei Aktivierung
- Klemme 10: Antenne
- Klemme 11: Schirmung

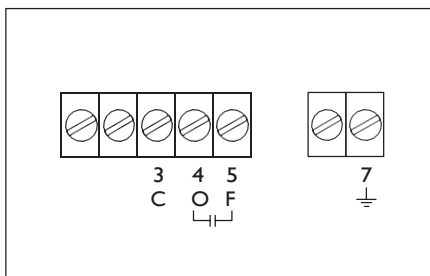

Abb. 22



Achtung:
Gerät nur Öffnen bei abgeschalteter Netzspannung

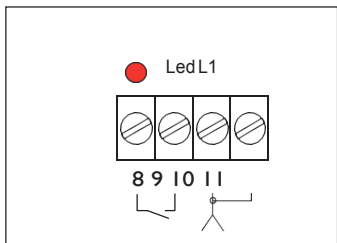

Abb. 23

Auswahl der Funktionsmodalitäten

Funktion	Dip-Schalter 1-5	Dip-Schalter 6
Funktion sequentiell	ON/OFF, je nach Arbeitszeit	ON
Funktion gemischter Betrieb	ON/OFF, je nach Arbeitszeit	OFF
Totmannschaltung	OFF	OFF

Bemerkung: Hoher Batterieverbrauch im Handsender, da Funkbefehl gehalten werden muß während der gesamten Öffnung oder Schließung.

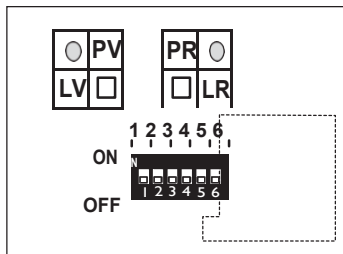
Einstellung der Arbeitszeiten

- Dip Schalter 1 ON 6 Sek.
- Dip Schalter 2 ON 12 Sek.
- Dip Schalter 3 ON 24 Sek.
- Dip Schalter 4 ON 48 Sek.
- Dip Schalter 5 ON 96 Sek.

Durch Aktivierung mehrerer Dip Schalter werden die Zeiten addiert.

Befehlsauswahl

- lokaler Befehl:
Die Sendertasten werden mit der Taste PR eingelernt, für die Funktionen „sequentiell“ oder „Totmann“. Es wird nur eine Handsendertaste für die Befehle Öffnen Stop Schließen benötigt. Der Lokale Befehl hat Priorität vor dem General Befehl.
- General Befehl:
Es ist notwendig einen 4 Kanal Handsender zu benutzen. Die Handsender werden mit der Taste PV eingelernt. Die Taste B ist Öffnungsbefehl, Taste D ist Schließungsbefehl und Taste C ist Stopbefehl.

7-SPEICHERUNG DER HANDSENDER

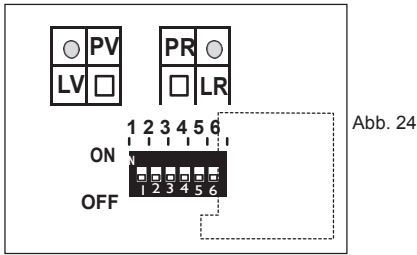

Speicherung für die Funktion „lokaler Befehl“ am Empfänger

Drücken Sie die Taste PR bis LED rot leuchtet, innerhalb 4 Sek. drücken Sie die eine Taste (A,B,C,D) des Handsenders und die rote LED LR erlischt, Relais schalten kurz.
Bei Handsendern mit Dip Schalter die gewünschte Codierung einstellen.

Speicherung für die Funktion „General Befehl“ am Empfänger

Drücken Sie die Taste PV bis die grüne LED LV leuchtet, innerhalb 4 Sek. drücken Sie die Taste D des 4 Kanal Handsenders und die grüne LED erlischt, Relais schalten kurz.

4. Überprüfung: Drücken Sie die soeben gespeicherte Taste und prüfen Sie die korrekte Funktion.

Bemerkung: Falls Sie Taste A eingelernt haben, können Sie für weitere Handsender in Punkt 1. die Taste B verwenden.
Bei Handsender mit Dip Schalter die gewünschte Codierung eingeben.

LED Blinkfolge	1	2	3	4	5	6	7
LV grün	1	2	4	8	16	32	64
LR rot	0	0	0	0	0	0	0

Anzahl der genutzten Speicherplätze

Es ist möglich die im Empfänger belegten Speicherplätze anzuzeigen.

Anzeige-prozedur:

Drücken Sie Taste des Handsenders kurz, danach drücken PR am Empfänger für mind. 1 Sek., danach blinken die LED in einer binären Sequenz. Sie können an Hand der Tabelle 3 die Speicherposition feststellen.

Überschreiben eines eingelernten Handsenders nur Modell 2641 R433P4

Ein verlorener oder defekter Handsender kann direkt durch Überschreiben seiner Speicherposition gelöscht und durch einen neuen Handsender ersetzt werden.

Es ist notwendig die Speicherposition zu kennen.

Drücken Sie die Taste PR bis die LED LR rot leuchtet, dann PR loslassen.

Drücken Sie die Taste PV mind. 1 Sek.. Innerhalb 2 Sek. beginnen Sie mit der Eingabe des Speicherplatzes durch PR und PV in 7 Schritten.

Programmierbeispiel: PR PV PR PV PR PV PR für Position 42 (siehe Tabelle)

Danach leuchtet die rote LED PR und bestätigt den Programmierereintritt.

Innerhalb 4 Sek. drücken Sie die Taste des neuen Handsenders (A,B,C,D)

Die rote LED erlischt und bestätigt die Überschreibung des alten Handsenders.

8- LOSCHUNG DES SPEICHERS

Löschen am Empfänger

Drücken Sie die Taste PR bis die rote LED leuchtet, danach drücken Sie erneut Taste LR und LV gemeinsam bis LED rot und grün 3 x blinken.
Speicher ist danach komplett gelöscht.



Achtung:

Ein bereits im Speicher befindlicher Sendercode kann nicht an anderer Stelle erneut programmiert werden.

Speicher voll

Wenn eine weiterer Handsender eingelernt werden soll und der Speicher voll ist (85/100 Tastencodes) blinkt die LED LR und LV drei mal und signalisiert den vollen Speicher.

9- VERWALTUNG DER BENUTZER

Anzeige des Speicherplatzes

Es ist möglich die Speicherplatznummer der zuletzt gespeicherten Handsendertaste anzuzeigen.

Anzeige-prozedur:

Drücken Sie die Taste PR bis die LED LR rot leuchtet, PR loslassen und erneut kurz drücken.

Die LED beginnen zu blinken in einer Binärsequenz.

Note

Garanzia

La garanzia è di 24 mesi dalla data di fabbricazione apposta all'interno.
Durante tale periodo, se l'apparecchiatura non funziona correttamente, a causa di un componente difettoso, essa verrà riparata o sostituita a discrezione del fabbricante.

La garanzia non copre l'integrità del contenitore plastico.
La garanzia viene prestata presso la sede del fabbricante.

Guarantee

Guarantee period: 24 months from the productions date placed inside.
In this period if the appliance has any malfunction due to a defective component, it will be repaired or replaced by the manufacturer.

The warranty doesn't cover the plastic box.
The assistance will be performed at the manufacturer site.

Garantie

La période de garantie des produits est de 24 mois, à compter de la date de construction.
Durant cette période, si les produits ne fonctionnent pas correctement, cela, à cause d'un composant défectueux, le produit sera réparé ou remplacé à la discrétion du fabricant.

La garantie ne couvre pas le boîtier en plastique.
Le service après-vente sera fourni par le fabricant.

Garantie

Die Garantie beträgt 24 Monaten vom inneren angezeigten Herstellungsdatum.
Während solcher Periode, wenn das Gerät nicht korrekt wegen eines defekten Bauelements arbeitet, wird es beseitigt oder nach Hersteller Entscheidung ersetzt.

Die Garantie bedeckt die Integrität des plastischen Gehäuses nicht.
Die Garantie wird beim Sitz des Herstellers geleistet.



Manufactured by Elpro Innotek SpA
Via Piave, 23
I-31020 S.Pietro di Feletto (TV)
Italy

Tel. +39-0438-450860 - Fax . +39-0438-455628
Web : www.erone.com - email: info@erone.com